

Skruvförbindningar

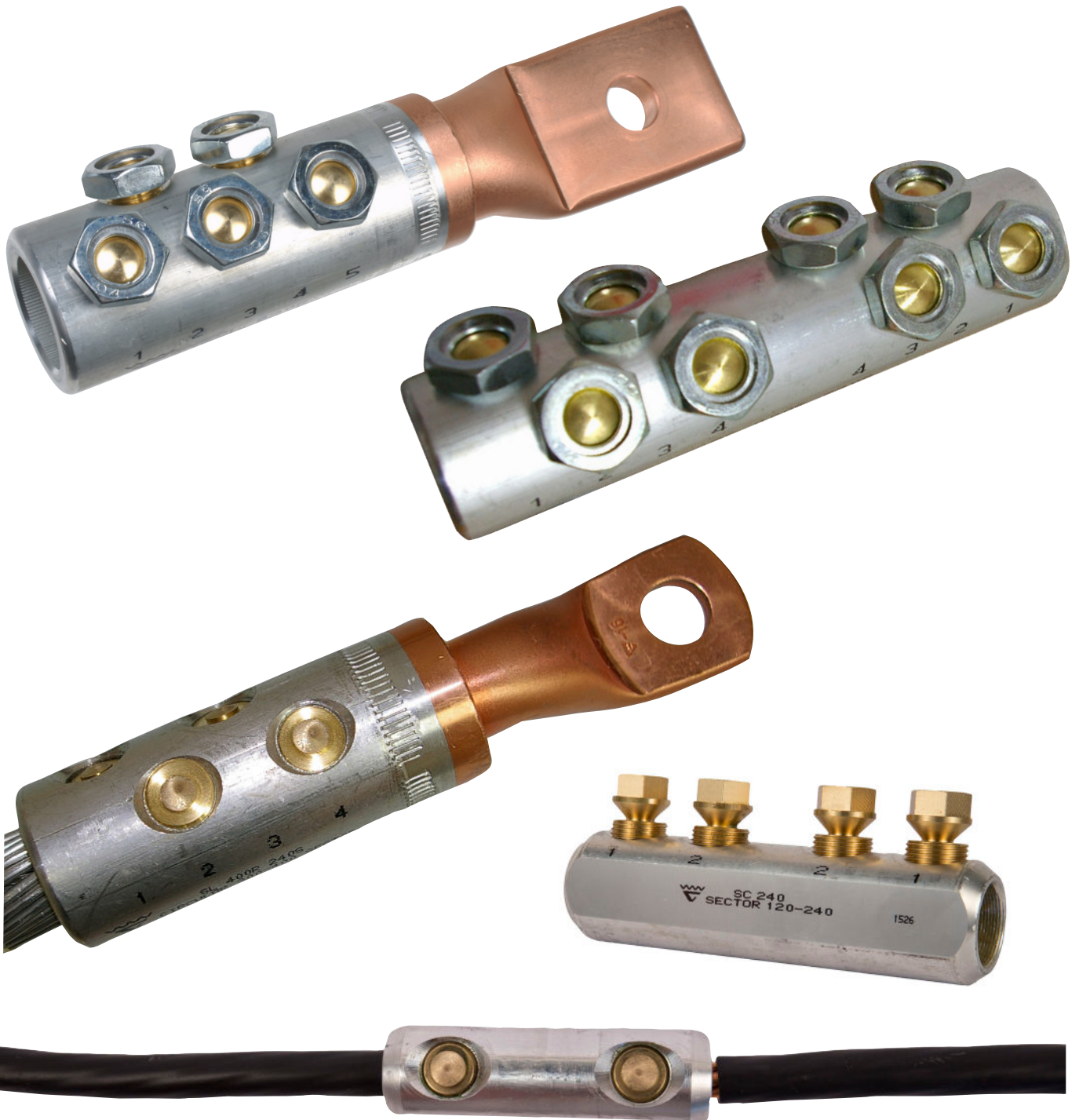

Skruvförbindningar för låg- och mellanspänning

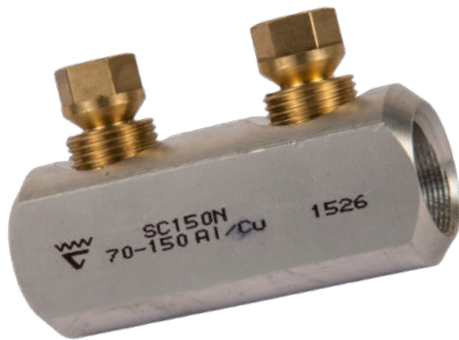

Med hjälp av skruvförbindningar kan montering ske enkelt utan tunga specialverktyg och de klarar flera kabelstorlekar i en och samma skarvhylsa/kabelsko. Skruvförbindningar ger användaren en flexibel lösning.

Skruvförbindningar tillverkas av en aluminiumlegering som möjliggör skarvning av både koppar och aluminiumkabel utan risk för galvanisk korrosion. Till skruvkabelskorna medföljer reduktionsbrickor som gör att två olika bultstorlekar kan användas för att reducera antalet varianter av kabelskor.

Elpress skruvförbindningar för låg- och mellanspänning finns som skarvhylsor och kabelskor för:

- fåtrådiga och solida Al- och Cu-ledare
- runda ledare 10 - 630 mm²
- sektorformade ledare 10 - 240 mm²
- låg (1 kV) och mellanspänning (≤ 36 kV)

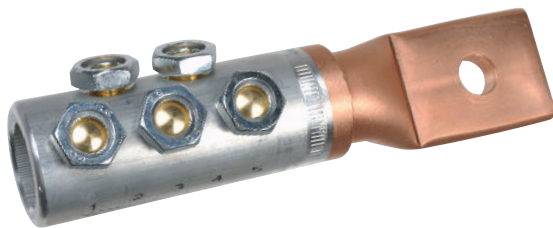

Egenskaper

- uppfyller kraven i IEC 61238-1:2003
- skruvkabelsko med kopparplatta
 - ger bättre kontakt mot Cu-skena än Al-platta
 - kan fästas mot Al-skena utan korrosionsproblem (förutsatt legerad Al-skena som klarar applikationens miljö)
- optimerad hylsa som ger god förspänning och lång livslängd
- mellanvägg i skarvhylsorna för att förhindra oljeläckage
- skruvförbindningarna finns med förgängade skruvar och med vändbara skruvar
- skruvar tillverkade av mässing ger låg friktion och starka gängor
- samtliga mässingskruvar bryts när rätt vridningsmoment uppnåtts

Verktyg

Verktyg för montaget är en hylsnyckel eller en mutterdragare som har momentkrafter, >100 Nm, och vi rekommenderar att montören använder ett mothållsverktyg för att fixera kabelskon eller förbindningen när momentskruvarna dras åt med hylsnyckel.



ISL2201,
mothållsverktyg
E-nr 16 201 03



ELPRESS[®]

Skruvkabelskor 1-36 kV

Skruvkabelskor med förgångade skruvar 10 - 630 mm²

Egenskaper

- passar till både Al och Cu, klass 1 och klass 2 kabel
- förgångade brytskruvar för enkel hantering
- kabelskorna är av bimetalotyp för bästa funktion

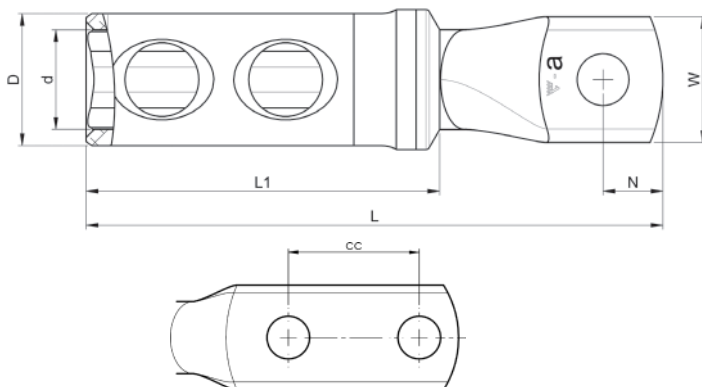

Kabeltyper mm ²		kV	Skruvkabelsko	E-nr	Skärmledare	Skärmledare (fyllnadsbit köps separat)	L mm	W mm	L1 mm	ø D mm	ø d mm	N mm	cc mm	Skruv
rund	sektor													
10-50	10-50	1	SL50N-10-12	0812544	10-35		80	24,5	41	23	16	12,5		M10, M12*
35-95	35-95	1	SL95N-10-12	0812545	57-95	16-50 (SC95N/PEN)	98	27,3	52,5	17	10,7	12,5		M10, M12*
120-240	120-240	1	SL240N-10-12	0812546		29-146 (SC240N/PEN)	144,5	31,5	89	33,0	24,5	15		M10, M12*
185-240		1-36	SL240R-12-16				134	30	79	33,5	20	15		M12, M16*
185-240		1-36	SL240R-12X2-40	0810151			174	31,5	79	33,5	20,0	15	40	M12
300-400		1-36	SL400R-12X2-40	0810152			210	42	103	41,5	25,8	15	40	M12
630		1-36	SL630B-12X2-40	0810153			218	55	115	49,0	33,0	17	40	M12

* reduktionsbricka medföljer

Skruvkabelskor med vändbara skruvar 10 - 630 mm²

Egenskaper

- passar till både Al och Cu, klass 1 och klass 2 kabel
- vändbara brytskruvar
- kabelskorna är av bimetaltyp för bästa funktion

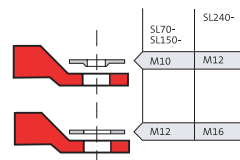

Reduktionsbrickor

Reduktionsbricka medföljer till skruvkabelskor med ett platthål. Reduktionsbrickan används för att reducera bultdimensionen med en storlek.

Kabeltyper mm ²		kV	Skruvkabelsko	E-nr	Skärmledare	L mm	W mm	L1 mm	ø D mm	ø d mm	N mm	cc mm	Skruv
rund	sektor												
10-70	25-70	1-36	SL70R70S-10-12	0823021	10-57	97	25,5	59	21	10,7	12,5		M10, M12*
95-150	95	1-36	SL150R95S-10-12	0823022	70-95	116	30,5	75,5	27	16	12,5		M10, M12*
95-150	95	1-36	SL150R95S-12X2-40		70-95	172	30,5	75,5	27	16	15	40	M12
185-240	120-185	1-36	SL240R185S-12-16	0823023		134	31,5	79	33,5	20	15		M12, M16*
300-400	240	1-36	SL400R240S-16	0823024		182	41,5	103	41,5	25,8	21		M16
300-400	240	1-36	SL400R240S-20	0823030		182	41,5	103	41,5	25,8	21		M20
300-400	240	1-36	SL400R240S-00	0823029		187	41,5	103	41,5	25,8	-		-
500-630	-	1-36	SL500B-630B-12X2-40			218	55	115	49	33	12	40	M12
500-630	-	1-36	SL630R-1	0823028		243	55	129	49	33	-		-
500-630	-	1-36	SL630R-16	0823025		241,5	55	129	49	33	30		M16
500-630	-	1-36	SL630R-14			243	55	129	49	33	30		M14
500-630	-	1-36	SL630R-12X2-40			243	55	129	49	33	15	40	M12

* reduktionsbricka medföljer



ELPRESS

Skruvskarvhylsor 1-36 kV

Skruvskarvhylsor med förgängade skruvar 10 - 240 mm²

Egenskaper

- passar till både Al och Cu, klass 1 och klass 2 kabel
- mellanvägg för att förhindra oljeläckage
- förgängade brytskruvar för enkel hantering

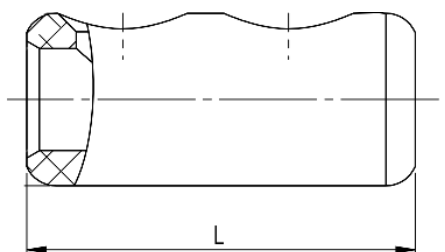

Kabeltyper mm ²		kV	Skarvhylsa	E-nr	Skärmedare	Skärmedare (fyllnadsbit köps separat)	L mm	ø D mm	ø d mm
rund	sektor								
10-50	16-50	1	SC50R50S	0823004	10-35		62	17,3	10,7
35-95	50-95	1	SC95N	0811506	57-95	16-50 (SC95N/PEN)	69	23,0	16,0
70-150	70-150	1	SC150N	0811492	120-146	21-95 (SC150N/PEN)	80	23,0	19,5
95-240	120-240	1	SC240N	0811493		29-146 (SC240N/PEN)	144	33,1	25,0

Skruvskarvhylsor med vändbara skruvar 10 - 630 mm²

Egenskaper

- passar till både Al och Cu, klass 1 och klass 2 kabel
- mellanvägg för att förhindra oljeläckage
- vändbara brytskruvar

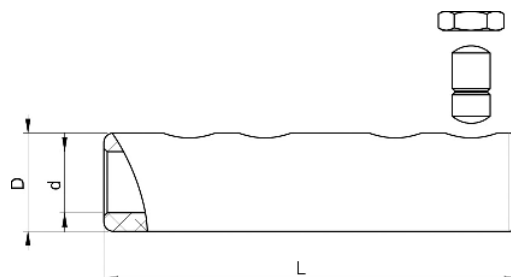

Kabeltyper mm ²		kV	Skarvhylsa	E-nr	Skärmedare	Skärmedare (fyllnadsbit köps separat)	L mm	ø D mm	ø d mm
rund	sektor								
50-95	50-95	1-36	SC95R95S	0823006	70-95	16-57 (SC95N/PEN)	114	27,0	16,0
95-150	95	1-36	SC150R95S	0823011	70-95		114	27,0	16,0
185-240	120-185	1-36	SC240R185S	0823012			134	33,5	20,0
300-400	240	1-36	SC400R240S	0823013			175	41,5	25,8
500-630	-	1-36	SC630R	0823009			210	49,0	33,0

PEN – fyllnadsbit till skruvförbindning

Fyllnadsbit som fungerar utmärkt att använda vid skarvning av skärmedare.

Fyllnadsbit	E-nr
SC95N/PEN	0810126
SC150N/PEN	0810127
SC240/PEN	0823002

