

Eristetyt TWIN-päätehylyt 2 x 0,5 - 2 x 10 mm²
ETW2, vaihtoehtoinen värikoodi

A0,75- 12ETW2

- ✓ Materiaali: Cu 99,95 %, tinattu Cu/Sn, CSA-hyväksytty.
- ✓ Eriste polypropeenaa, värikoodi W.

Eristetty TWIN-päätehyly ETW2, 0,75 mm².
Käytetään sertifioidun työkalun PEB0110T kanssa.

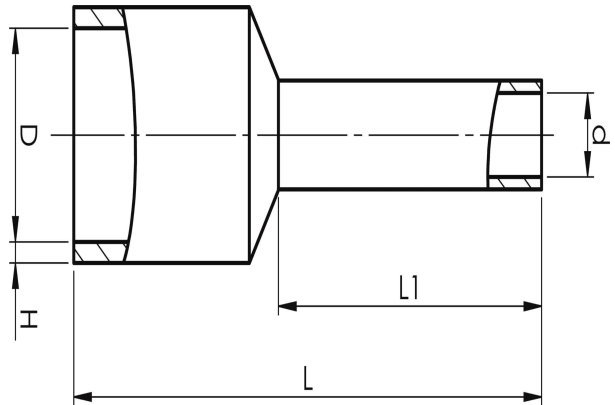

Tuotenumero: **7287-038300**
EAN: **7393487046009**
Snro: **5202539**

H (mm): **2.6**
d (mm): **1.8**
D (mm): **5,1**
L1 (mm): **12**
L (mm): **19**
s (mm) - kuorintapituus: **14**

Käyttölämpötila, min. (°C): **-5**
Käyttölämpötila, maks. (°C): **105**
Eristemateriaali: **PP**
Eristeen väri: **Valkoinen (päätyholkit)**
Materiaali: **Cu, Cu/Sn**

AWG/MCM Cu: **2x20 AWG**
mm² Cu: **2 x 0,75**