

DIN 46234 -levykaapelikengät 10 - 185 mm²

B16-6R

- ✓ mitat standardin DIN 46234 mukaisesti.
- ✓ materiaali: 99,9% Cu, tinattu (Cu/Sn).



Levykaapelikengä kuparijohtimille 16 mm², laatassa M6-reikä. Käytetään Elpressin sertifioidun järjestelmän V600, V1300 tai V250 kanssa.

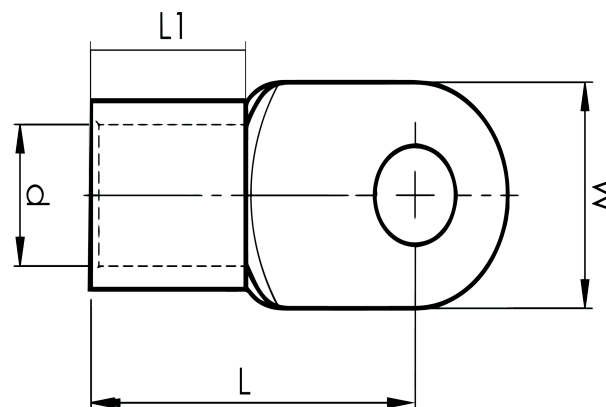

Tuotenumero: **7258-266100**

EAN: **7393487018518**

Snro: **5203614**

W (mm): **11**

d (mm): **5.8**

L1 (mm): **10**

L (mm): **20**

t (mm) - latan paksuus: **1.2**

Ruuvi: **M6**

Merkitseminen: **16**

AWG/MCM Cu: **6 AWG**

mm² Cu: **16**